



nuova

SIMONELLI®

espresso coffee machines

PRONTO**bar**



ИНСТРУКЦИЯ ПО ПРИМЕНЕНИЮ

DICHIARAZIONE DI CONFORMITÀ CE
EC DECLARATION OF CONFORMITY



nuova simonelli
espresso coffee machines

Via M. D'Antegiano, 6 - 62031 Belforte del Chienti (MC)

dichiariamo, sotto la nostra responsabilità, che il prodotto:
declare under our responsibility that the product:

MACCHINE PER CAFFÈ ESPRESSO
MODELLO: PRONTOBAR

ESPRESSO COFFEE MACHINES
MODELS: PRONTOBAR

al quale si riferisce questa dichiarazione, è costruito in conformità alle disposizioni:
to which this declaration relates, following the provisions of the Directives:

EN 60335-2-75:2004 + A1:2005 + A11:2006
in combination with
EN 60335-1:2002 + A1:2004 + A11:2004 + A12:2006 + A2:2006
EN 50366:2003 + A1:2006

ed è conforme alle direttive
following the provisions of the Directives

2006 / 95 / CE Low Voltage
2004 / 108 / CE (EMC)

data: Marzo 2010
March 2010

nuova simonelli s.p.a
L'Amministratore Delegato
(Ottavi Nando)

Поздравляем Вас:

приобретая модель **PRONTOBAR**, Вы сделали правильный выбор.

Теперь в Вашем распоряжении не просто кофейный аппарат, а настоящая машина для приготовления кофе эспрессо, полностью автоматическая и управляемая встроенным микропроцессором. Это означает максимальную надежность и легкость в обращении.

Мы уверены, что модель **PRONTOBAR** укрепит Ваше доверие к **Nuova Simonelli**, и Вы, без сомнения, посоветуете всем остальным приобрести эту кофемашину, поскольку модель **PRONTOBAR** способна значительно повысить прибыльность кофейного сервиса.

Эта машина была спроектирована в соответствии с директивами **CEE 89/392**, **CEE 89/336**, **CEE 89/109** и их последующими модификациями.

С уважением,

Nuova Simonelli S.p.a

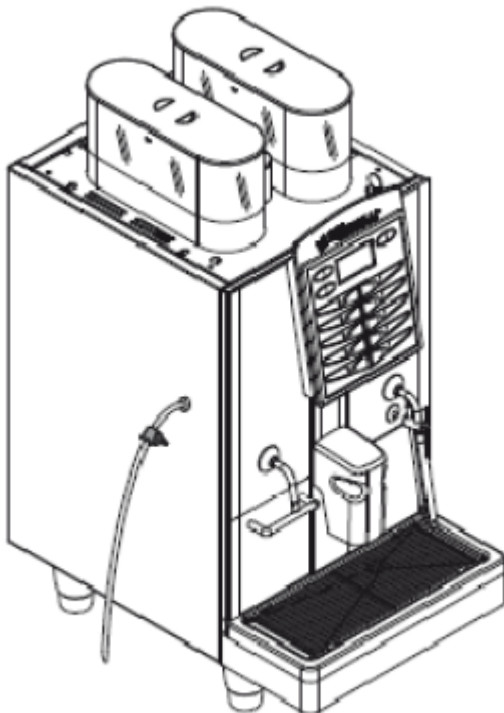

ТЕХНИЧЕСКИЕ ХАРАКТЕРИСТИКИ

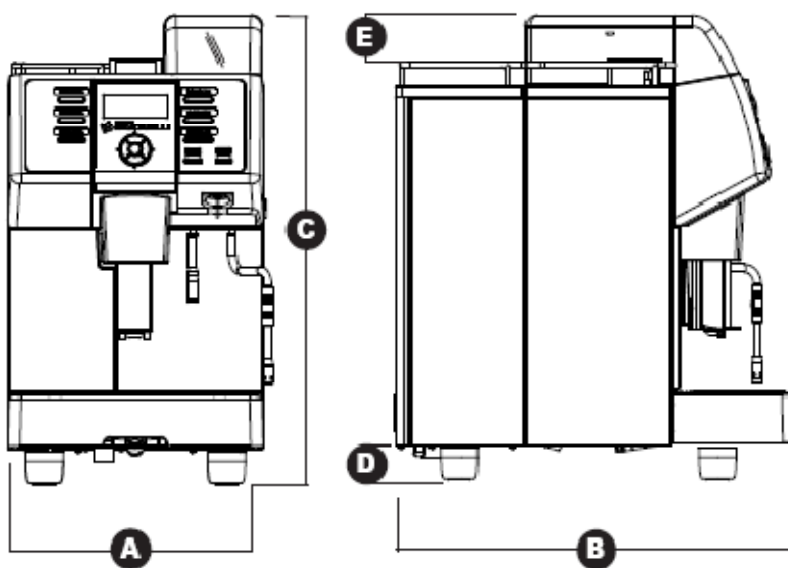

33 кг
35 кг
2400 Ватт
A 400 мм

ВЕС НЕТТО	B 607 мм
ВЕС БРУТТО	C 41,5 мм
МОЩНОСТЬ	D 41,5 мм
РАЗМЕРЫ	E 154 мм

1. ОПИСАНИЕ

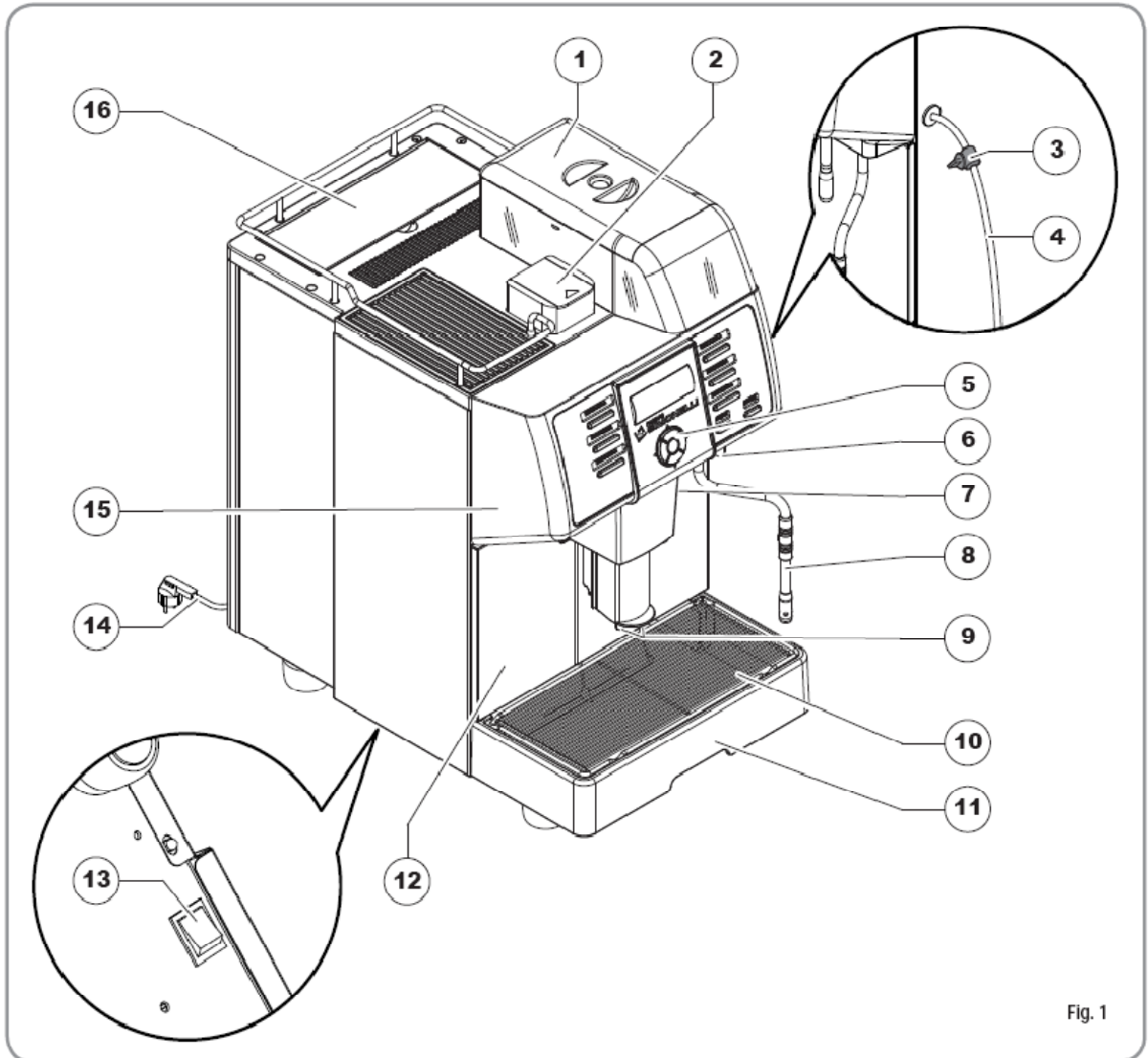

Fig. 1

ПЕРЕЧЕНЬ

- | | |
|--|--|
| <ul style="list-style-type: none"> 1. Крышка от контейнера для зерен 2. Дверца к транспортеру молотого кофе 3. Кран регулировки потока молока 4. Трубка забора молока 5. Панель управления 6. Ключи 7. Кран подачи горячей воды 8. Паровой кран 9. Носик подачи | <ul style="list-style-type: none"> 10. Решетка каплесборника 11. Каплесборник 12. Ящик для отработанных таблеток кофе 13. Выключатель 14. Вилка 15. Передняя дверца 16. Крышка от резервуара для воды |
|--|--|

1.1 ОПИСАНИЕ ПАНЕЛИ УПРАВЛЕНИЯ

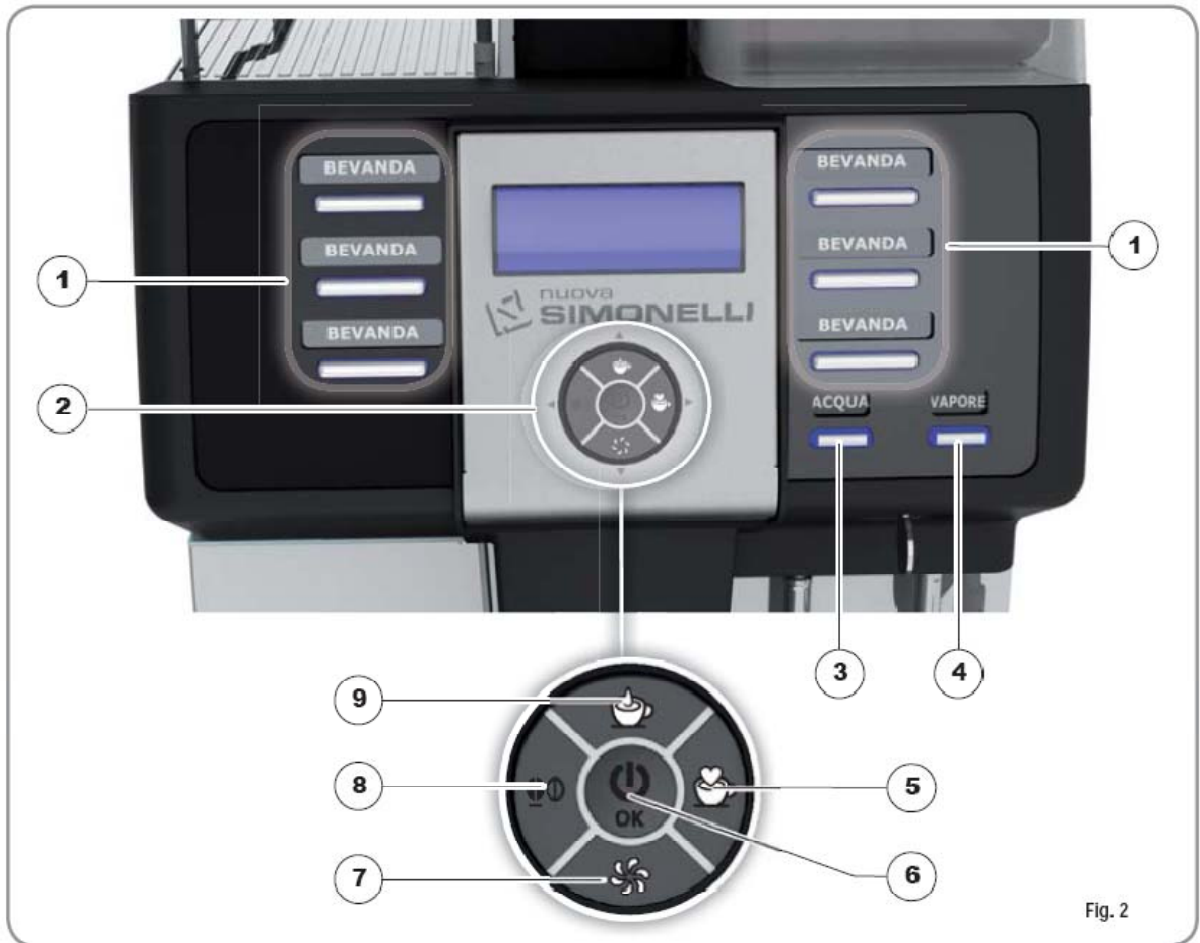







Fig. 2

ПЕРЕЧЕНЬ

- 1 Кнопки выбора напитка
- 2 Программирование кнопок
- 3 Кнопка подачи горячей воды
- 4 Кнопка подачи пара
- 5 Кнопка декафинированного кофе 
- 6 Кнопка ВКЛ/ВЫКЛ 
- 7 Кнопка промывки 
- 8 Кнопка левой кофемолки 
- 9 Кнопка подачи молока 

2. РЕКОМЕНДАЦИИ ПО ТЕХНИКЕ БЕЗОПАСНОСТИ

Настоящая инструкция обязательно должна прилагаться к машине. Внимательно прочтите ее, т.к. она содержит важные сведения и указания по использованию и установке машины и ее техобслуживанию. После прочтения сохраните данную инструкцию для обращения к ней в дальнейшем. После того, как Вы распакуете машину, убедитесь в целостности машины, отсутствии повреждений. В случае наличия сомнений не используйте машину и обратитесь к квалифицированным специалистам. Элементы упаковки (пластиковые мешки, пенопласт, гвозди и т.п.) не должны оставаться в местах, доступных детям, поскольку представляют потенциальную опасность быть выброшенными в окружающую среду.

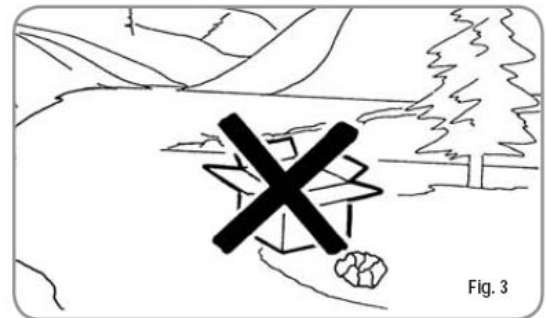

Прежде чем, подключать машину, проверьте, чтобы данные, указанные на машине, соответствовали данным электрической сети. Табличка размещена на передней части машины сверху, справа. Установка должна быть произведена в соответствии с действующим нормами, указаниями инструкции и квалифицированным персоналом. Изготовитель не несёт ответственность за возможные повреждения при подключении машины без заземления. Для электрической безопасности кофемашины нужно обязательно подготовить заранее заземление, обратившись к электрику, имеющему лицензию на проведение этих работ, который должен проверить, соответствует ли электрическая способность сети максимальной мощности машины, указанной на заводской табличке.



В особенности необходимо удостовериться, что сечение сетевого кабеля подходит к мощности, потребляемой машиной. ЗАПРЕЩАЕТСЯ использовать адаптеры, множественные розетки и удлинители. В том случае, если без их использования не обойтись, необходимо проконсультироваться со специалистом-электриком.

При установке кофемашины используйте только детали и компоненты, которые и т.д., которые входят в комплект. В случае необходимости установки иных деталей, убедитесь, что они могут находиться в безопасном контакте с питьевой водой.

Машина должна быть установлена в соответствии с действующими местными санитарными нормами для гидравлических установок. Следовательно, для установки гидравлических узлов машины, обращайтесь к специалисту, имеющему соответствующую лицензию.

При пользовании кофемашиной должна использоваться только питьевая вода. Владелец аппарата должен подтвердить это установщику.

Эта машина должна использоваться только для целей, описанных в этой инструкции. Производитель не несет ответственности за возможные убытки в случае использования машины не по назначению, ошибочному или нерациональному использованию.

Данное устройство не должно использоваться детьми, людьми с ограниченными возможностями и теми, кто не ознакомился с данной инструкцией.

Данное устройство предназначено только для профессионального использования.

По окончании установки, данное устройство должно включаться и быть готовым к работе.

Затем нужно выключить машину и слить всю воду, чтобы удалить возможные загрязнения.

Затем снова наполнить водой и подготовить к работе.

После приведения машины в рабочее состояние нужно произвести следующие операции:

- Опустошить все каналы для подачи кофе, нажатием кнопки непрерывной подачи
- Опустошить все каналы для подачи воды, нажатием кнопки подачи горячей воды
- осуществите выпуск пара в течение 1 минуты.

По окончании установки рекомендуем написать отчет о проделанных действиях.

Использование любого электрического аппарата требует соблюдения основных правил, среди которых:

- не трогать аппарат мокрыми руками или ногами;

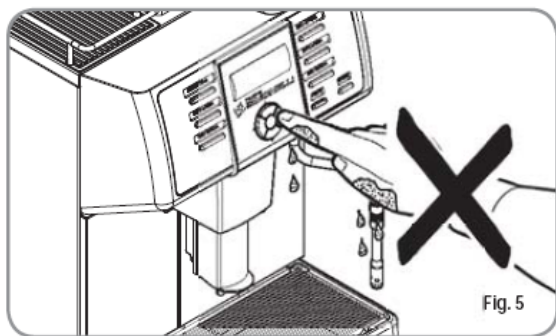
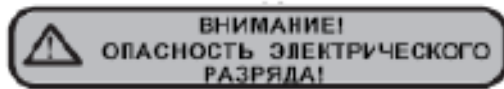

- не использовать аппарат без обуви;
- не использовать удлинители;
- не использовать аппарат в ванных комнатах, бассейнах и т.п.
- не тянуть за кабель питания, чтобы отсоединить аппарат от сети питания;

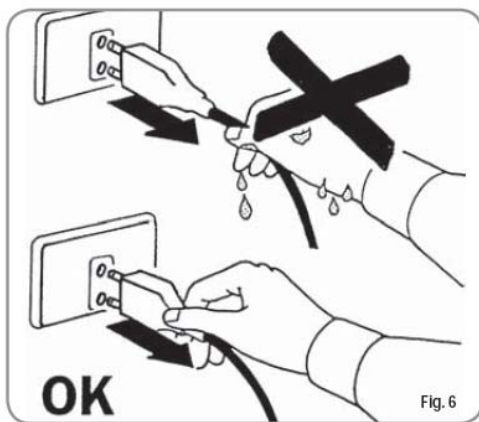

- Не оставляйте аппарат под воздействием атмосферных явлений (дождь, солнце и так далее);

- Не позволяйте, чтобы устройство использовалось детьми или неуполномоченным персоналом или сотрудниками, которые не прочитали и не изучили как следует эту инструкцию основных правил:

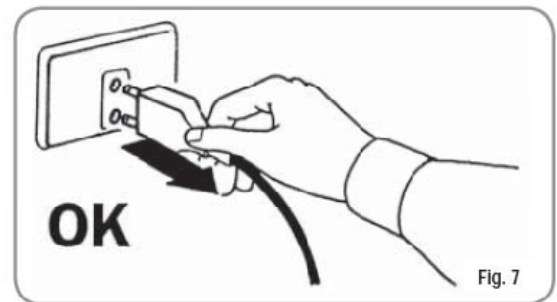

Прежде чем приступить к каким – либо работам по техобслуживанию, квалифицированный техник должен отключить машину, затем вынуть шнур из розетки

Для осуществления манипуляций по чистке машины обесточить ее и привести выключатель в положение «0», т.е. «МАШИНА ВЫКЛЮЧЕНА И ВИЛКА ВЫНУТА ИЗ РОЗЕТКИ», а затем следовать всем указаниям, прописанным в инструкции.

В случае неисправности или плохой работы аппарата, выключите его. Категорически запрещено пытаться чинить самостоятельно. Обращайтесь исключительно к квалифицированным профессиональным техникам. Возможный ремонт изделий должен осуществляться исключительно на заводе-изготовителе или в уполномоченных им центрах технической помощи, используя для

замены только детали оригинального происхождения.

Несоблюдение этих правил ведет к потере безопасности и надежности аппарата.

При установке оборудования, электрик, имеющий соответствующую лицензию должен предусмотреть многополярный выключатель, как предусмотрено нормами безопасности с открытием контактов равным или более 3 мм. Чтобы избежать опасного перегрева, рекомендуется развернуть на всю длину кабель питания.

Не заменяйте кабель питания самостоятельно на другой. В случае повреждения, выключите аппарат и для замены кабеля обратитесь исключительно к квалифицированным специалистам.

Не загораживать вентиляционные и охлаждающие выходы, особенно обогревателя для чашек



ПОЛЬЗОВАТЕЛЮ МАШИНЫ КАТЕГОРИЧЕСКИ НЕ РЕКОМЕНДУЕТСЯ САМОМУ ЗАМЕНЯТЬ КАБЕЛЬ ЭЛЕКТРОПИТАНИЯ; в случае его повреждения выключить аппарат и для замены кабеля обратиться к квалифицированному персоналу.

В случае, если Вы решите не использовать (выбросить) аппарат этого типа, рекомендуем после того, как Вы отключите его от сети, отрезать от него кабель питания.



Не выбрасывайте машину, чтобы не причинять вред окружающей среде – для ее утилизации обратитесь в уполномоченный сервисный центр или свяжитесь с изготовителем, который проинструктирует Вас о том, как лучше поступить с машиной.

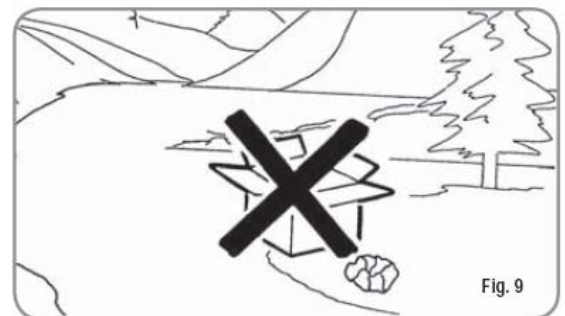

Для эффективной вентиляции поставьте машину таким образом, чтобы вентиляционные отверстия находились на расстоянии 15 см от стены или других устройств.

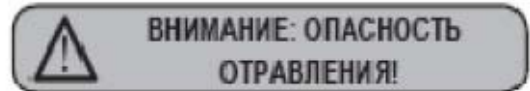

Начав промывание машины, не прерывайте его, т.к. в этом случае внутри группы подачи кофе может остаться моющее средство.

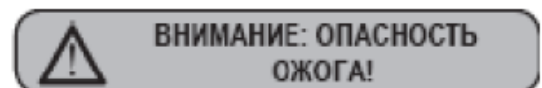

Во время использования трубки подачи пара будьте предельно внимательны: не подставляйте руки под носик и не прикасайтесь к нему сразу же после использования.

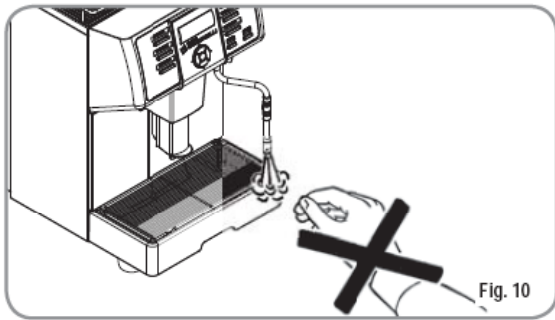

Помните, что прежде чем производить любые действия по установке, обслуживанию, разгрузке, настройке машины, квалифицированный специалист должен надеть перчатки для работы и обувь, защищающую от несчастных случаев (на резиновой подошве и т.п.).

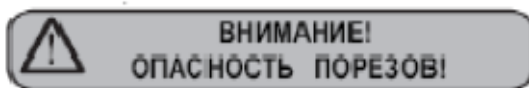

В момент добавления кофе мастер не должен помещать руки внутрь резервуара для кофе.

Не нажимайте и/или не тяните за предохранительный выключатель.

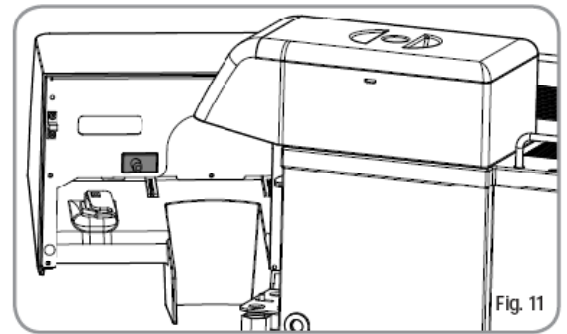

Информация для потребителя
Согласно статье 13
Законодательного
декрета от 25
июля 2005 года

«Осуществление директив 2002/95/CE, 2002/96/ CE и 2003/108/ CE, по сокращению использования загрязняющих веществ в электроприборах и электронике, а также по переработке отходов».

Знак перечёркнутого мусорного ящика, на обратной стороне оборудования указывает, что товар по истечении срока годности должен быть утилизирован отдельно от других отходов. Поэтому пользователь должен сдать кофемашину в соответствующие центры по сбору дифференцированных отходов, либо скупщику на момент приобретения нового оборудования из расчёта один к одному. Соответственный дифференцированный сбор, направленный на переработку отходов, позволит избежать отрицательного влияния

на окружающую среду и здоровье и будет способствовать повторной переработке материалов, из которых изготовлена машина. Незаконный выброс оборудования пользователем повлечёт за собой наложение административных санкций на основании законодательного постановления № 22/1997 (статья 50 и следующие из него от № 22/1997).

3. ТРАНСПОРТИРОВКА И ПОГРУЗКА

3.1 ИДЕНТИФИКАЦИЯ МАШИНЫ

Если Вам необходимо связаться с изготовителем машины, ему нужно сообщить ее заводской номер.

nuova
SIMONELLI
espresso coffee machines

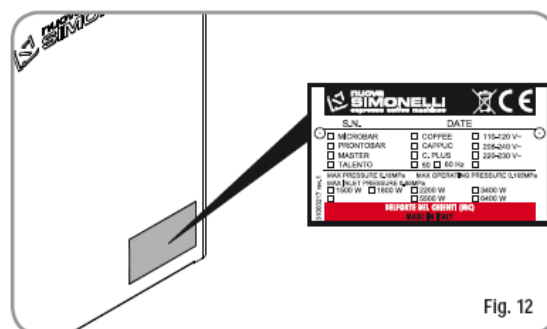
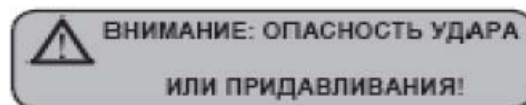

Fig. 12

3.2 ТРАНСПОРТИРОВКА



Машина транспортируется в коробках, прикрепленных к паллетам фиксирующими ремнями. Прежде чем осуществить любую операцию по перевозке или перемещению машины, техник должен:

- надеть перчатки, защитную обувь и комбинезон с обхватывающими манжетами на руках и на ногах;

Транспортировка паллет должны быть осуществлена с использованием соответствующего механизма поднятия машины. (например, автопогрузчика).

3.3 ПОГРУЗКА

Оператор во время всего перемещения должен убедиться, что в зоне работ не находятся другие люди, вещи или предметы. Медленно поднимите паллету на 30 см от пола и довезите до зоны погрузки. После того, как убедитесь, что рядом нет препятствий, вещей или людей, продолжайте погрузку.

До начала следующей операции, проверьте, что груз правильно расположен и после снятия фиксирующих закрепляющих повязок не упадет. Оператор в перчатках и защитной обуви, должен срезать повязки и выгрузить изделия на склад.

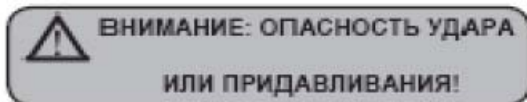

Во время этой операции обязательно сверяйтесь с техническими характеристиками изделия, чтобы видеть вес машины, и, в соответствии с этим, регулировать складирование.

4. УСТАНОВКА И ПРЕДВАРИТЕЛЬНЫЕ ДЕЙСТВИЯ

Не выбрасывайте элементы упаковки в окружающую среду



Прежде, чем перейти к каким-либо операциям по установке и настройке машины, необходимо САМЫМ ВНИМАТЕЛЬНЫМ ОБРАЗОМ ознакомиться с приведенными в этой книге РЕКОМЕНДАЦИЯМИ ПО ТЕХНИКЕ БЕЗОПАСНОСТИ. Фирма – изготовитель не несет ответственности за какие-либо повреждения, причиненные машине или другим предметам, а также лицам, при несоблюдении рекомендаций по технике безопасности, установке и уходу за машиной, приведенных в этой инструкции



Расположить машину на горизонтальной поверхности, во избежание каких – либо сбоев в работе.



Не устанавливайте машину в местах, где она может подвергаться воздействию воды.

Кофемашина предназначена для работы со следующими продуктами:

- Кофе в зернах
- Декафинированный кофе (порошок)
- Молоко (не порошковое)

Использование других продуктов может повлечь за собой серьезные поломки машины.



Данное оборудование рассчитано на работу при следующих температурных условиях: +5°C - +40°C (41°F - 104°F).



Прежде, чем приступить к подключению машины к электросети, напряжение машины соответствует напряжению в этой сети.

4.1 УСТАНОВКА МАШИНЫ (ЗАЛИВНОЙ ВЕРСИИ)



Выключите машину перед тем как заполнять или вынимать резервуар.

Достав машину из упаковки, произведите следующие действия:

1. Расположите ее на горизонтальной поверхности.
2. Откройте дверцу.
3. Достаньте резервуар для воды, потянув его вверх.

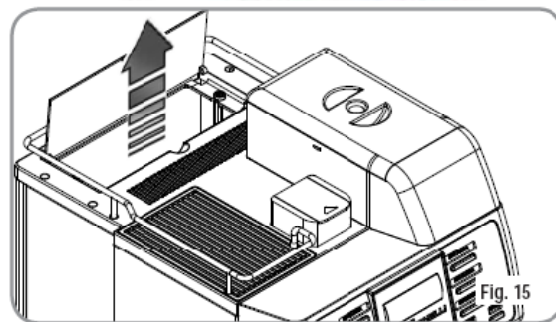

4. В первый раз тщательно промойте резервуар водой с мылом и аккуратно ополосните его, так, чтобы нигде не осталось остатков мыла.

5. Наполните резервуар водой.

6. Удостоверьтесь, что внешняя часть резервуара сухая.

7. Установите резервуар на предназначенное для него место.

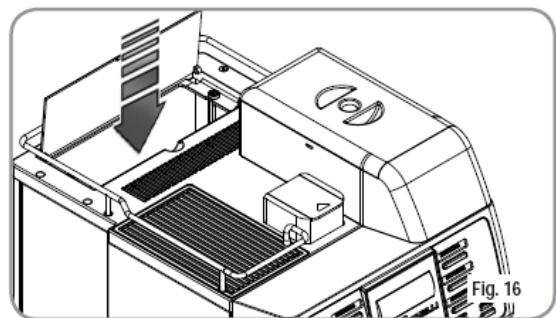

8. Закройте крышку



Жесткость воды не должна превышать 4° - 6° французских градусов. В противном случае гарантия на кофемашину прекращает действовать.

4.1 УСТАНОВКА МАШИНЫ (ВЕРСИИ, ПОДКЛЮЧАЕМОЙ К ВОДОПРОВОДУ)

Достав машину из упаковки, произведите следующие действия:

1. Расположите ее на вертикальной поверхности.
2. Достаньте шланг на 3/4", который находится в люке сверху машины.

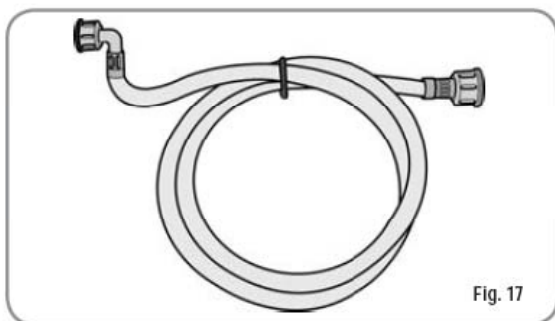

3. Подсоедините шланг к входному отверстию 3/4", который расположен на задней стенке машины.

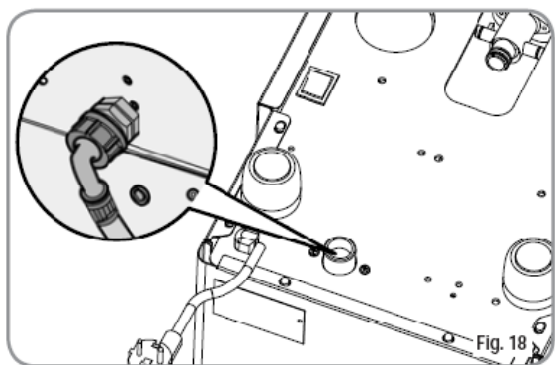

4. Подсоедините другой конец шланга к водопроводу.



Жесткость воды не должна превышать 4° - 6° французских градусов. Содержание хлора не должно превышать 100 мг на литр. В противном случае гарантия на кофемашину прекращает действовать.

Машина должна быть установлена в соответствии с действующими местными санитарными нормами для гидравлических установок. Следовательно, для установки гидравлических узлов машины, обращайтесь к специалисту, имеющему соответствующую лицензию

4.3 НАПОЛНЕНИЕ КОНТЕЙНЕРА ДЛЯ КОФЕ

1. Откройте крышку контейнера



Резервуар можно заполнять только обжаренными кофейными зернами. Любой другой тип кофе, например, молотый, вредит установленной в машине кофемолке.

Категорически запрещается засыпать кофейные зерна, обработанные карамелью, сахаром или другими продуктами этого типа, растворимый кофе и прочие напитки, содержащие сахар, т.к. это вредит машине.

2. Насыпьте в резервуар обжаренные кофейные зерна не до самого верха, так, чтобы было возможно закрыть крышку.

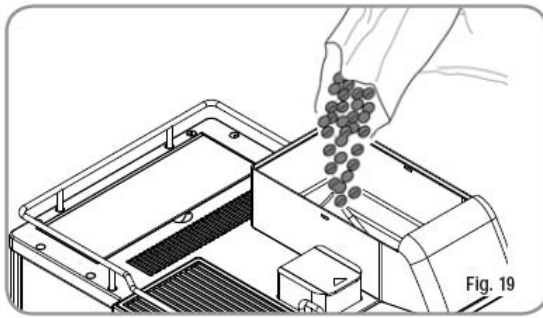

3. Закройте крышку.

4.4 ВКЛЮЧЕНИЕ

ПРИМЕЧАНИЕ: В случае, если приведенная здесь последовательность не соблюдается, обратитесь к разделу «НЕПОЛАДКИ И СРЕДСТВА ИХ УСТРАНЕНИЯ»

Завершив Подготовительные Действия:

1. Нажмите на кнопку общего выключателя и поставьте его в позицию "ON".



На дисплее появится:

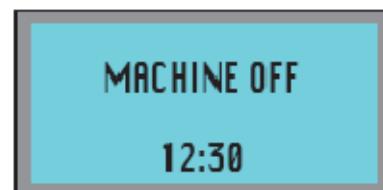

(МАШИНА ВЫКЛЮЧЕНА)

Чтобы включить машину, нажмите кнопку



Машина начнет нагреваться и автоматически закачивать воду в бойлер.

По достижению установленной температуры на дисплее появится надпись:



**(МАШИНА ГОТОВА
ВЫБЕРИТЕ НАПИТОК)**

ПРИМЕЧАНИЕ:

Машина снабжена системой безопасности, которая после 1,5 минут постоянной работы помпы останавливает машину (чтобы избежать перегрева самой помпы). В этом случае надо выключить машину с помощью основного выключателя, и включить ее снова

Подготовка машины к работе закончена, машина готова к использованию.



4.5 ВЫКЛЮЧЕНИЕ

Если необходимо выключить машину, то нужно действовать следующим образом:

1. Нажмите и удерживайте в течение 5



секунд кнопку

2. На дисплее появится надпись:

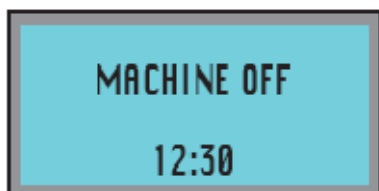

(МАШИНА ВЫКЛЮЧЕНА)

Чтобы отключить машину приведите общий выключатель машины в положение "OFF".



**5.УСТАНОВКИ,
ПРОВОДИМЫЕ
КВАЛИФИЦИРОВАННЫМ
МАСТЕРОМ**



Установки, перечисленные в этом разделе инструкции должны проводиться **ТОЛЬКО КВАЛИФИЦИРОВАННЫМ ТЕХНИКОМ**. Nuova Simonelli не несет ответственности за какие-либо повреждения, причиненные машине или другим предметам, а также лицам, при несоблюдении рекомендаций по технике безопасности, установке и уходу за машиной, приведенных в этой инструкции.

5.1 РЕГУЛИРОВКА ПОМОЛА

Регулирование степени помола должно осуществляться при работающей кофемолке.

ПРИМЕЧАНИЕ: эта операция может производиться и при включенной машине.

Действуйте следующим образом:

- Вставьте ключ в отверстие замка.
- Поверните ключ против часовой стрелки до открытия дверцы
- Откройте дверцу доступа к командной панели, на которой находится винт настройки помола.
- Руководствуясь стрелочками, можно сделать помол более крупным (вращение против часовой стрелки) или уменьшить ее (вращение по часовой стрелке) с помощью ключа – «шестерки» на 3мм.

- Закройте дверцу, повернуть ключ.

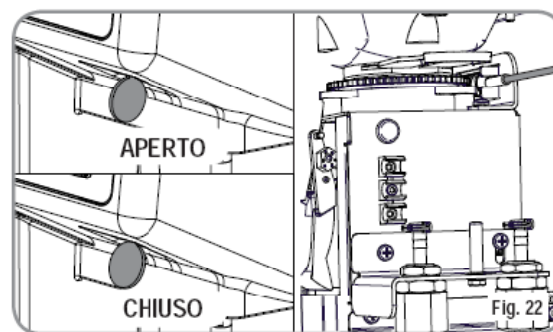

5.2 РЕГУЛИРОВКА ВОЗДУХА В КАППУЧЧИНАТОРЕ

ПРИМЕЧАНИЕ: Эта операция может производиться и при включенной машине.

Вставить ключ в отверстие замка

- Поверните ключ против часовой стрелки до открытия дверцы

Откройте дверцу доступа к командной панели, на которой находится винт регулировки подачи пара в капуччинатор.

Для изменения количества подаваемого в капуччинатор воздуха, и, таким образом, количества пены, поверните соответствующий винт как это показано на рисунке чтобы увеличить/уменьшить подачу воздуха в капуччинатор.

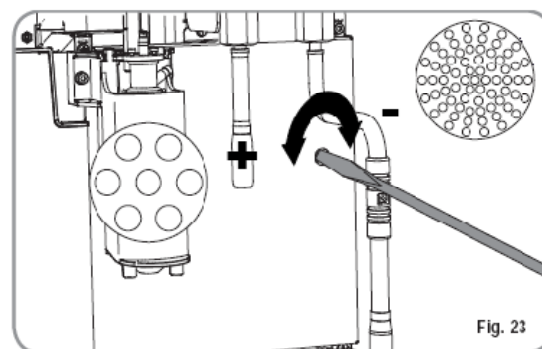

5.3 РЕГУЛИРОВКА ПОТОКА МОЛОКА В КАППУЧЧИНАТОРЕ (НАСТРОЙКА ТЕМПЕРАТУРЫ)

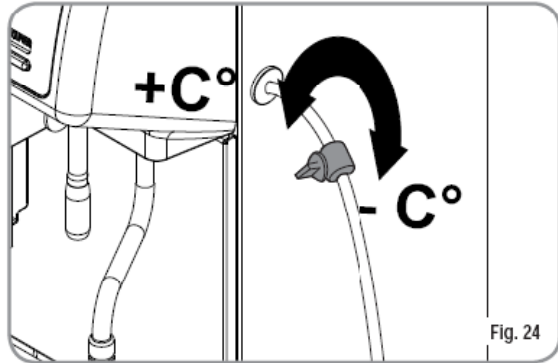

ПРИМЕЧАНИЕ: производится и при включенной машине.

Для изменения количества всасываемого молока и, соответственно, температуры подаваемого молока, используйте соответствующий регулирующий кран следующим образом:

- Поворачивайте кран ПОЧАСОВОЙ СТРЕЛКЕ / ПРОТИВ ЧАСОВОЙ СТРЕЛКИ для УВЕЛИЧЕНИЯ / УМЕНЬШЕНИЯ потока засасываемого молока и, соответственно, УМЕНЬШЕНИЯ / УВЕЛИЧЕНИЯ температуры молока, получаемого при подаче.
- Поворачивать кран до тех пор, пока не будет достигнута желаемая температура подаваемого молока.

6. ИСПОЛЬЗОВАНИЕ

Перед использованием машины, оператор должен **САМЫМ ВНИМАТЕЛЬНЫМ ОБРАЗОМ** ознакомиться с рекомендациями по технике безопасности, приведенными в данной инструкции.



В случае, если самодиагностика машины дает сигнал о повреждении или отклонениях, необходимо вызвать квалифицированного специалиста из сервисного центра, оператор не должен никоим образом пытаться устранить неполадки самостоятельно.

6.1 ПОДАЧА ДЕКАФИНИРОВАННОГО КОФЕ

Откройте отсек для декафинированного кофе. Засыпьте туда кофейный порошок и закройте дверцу

Нажмите на кнопку декафинированного кофе



, затем в течение 30 секунд нажмите на кнопку напитка, который вы хотите приготовить.

6.2 ПОДАЧА МОЛОКА



Нажмите кнопку  для подачи горячего молока с пенкой. Кнопка не программируется, и количество зависит от того, сколько времени кнопка будет нажата.

6.3 ИСПОЛЬЗОВАНИЕ ЛЕВОЙ КОФЕМОЛКИ

Нажмите кнопку **ЛЕВОЙ КОФЕМОЛКИ**



На дисплее появится стрелочка, указывающая на левую кофемолку

Нажмите кнопку напитка, который Вы хотели бы приготовить.

пока на дисплее не загорится первая программируемая функция:



(ЯЗЫК)

Кнопками программирования являются:



→ Кнопка ENTER - Используется

для входа в меню и/или для подтверждения установленных параметров.



Кнопки КУРСОРЫ -

Просмотр меню и увеличение / уменьшение значений.



← Кнопка RESET - возврат к

предыдущему параметру.

7. ПРОГРАММИРОВАНИЕ

7.1 НАЧАЛО ПРОГРАММИРОВАНИЯ

При включенной машине нажмите кнопку

ENTER  (удерживая ее в течение 5 сек),

СПИСОК ПРОГРАММИРУЕМЫХ ФУНКЦИЙ

Функции, которые может настраивать как техник, так и пользователь:

1. **SELECT LANGUAGE** (выбор языка)

Функции, которые может программировать **ТОЛЬКО** квалифицированный техник:

2. СЧЕТЧИК ПОРЦИЙ

3. ПРОГРАММИРОВАНИЕ ПОРЦИЙ

4. УСТАНОВКИ

5. СОХРАНЕНИЕ ДАННЫХ

7.2 ФУНКЦИИ, ПРОГРАММИРУЕМЫЕ КАК ТЕХНИКОМ, ТАК И ПОЛЬЗОВАТЕЛЕМ

1 SELECT LANGUAGE (выбор языка)

Чтобы попасть в подменю, нажмите кнопку

ENTER 



Кнопками  Вы можете выбрать желаемый язык из предложенных: ENGLISH, ITALIANO, FRANCAIS, DEUTSCH, ESPANOL.

Для подтверждения выбора и перехода к следующей строке меню, нажмите **ENTER**



Нажмите RESET , чтобы выйти из подменю

Нажмите RESET , чтобы выйти из меню программирования.

7.3 ФУНКЦИИ, ПРОГРАММИРУЕМЫЕ ТОЛЬКО ТЕХНИКОМ

Чтобы начать перейти к функциям, программируемым **ТОЛЬКО ТЕХНИКОМ**, надо

нажать на кнопку верхнего курсора , и меню

SELECT LANGUAGE (выбор языка) поменяется на:

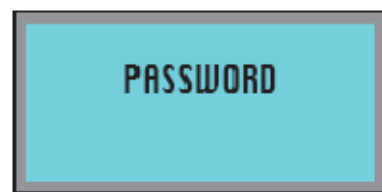

(ПАРОЛЬ)



Введите правильный пароль, чтобы войти в меню функций, настраиваемых **ТОЛЬКО КВАЛИФИЦИРОВАННЫМ ТЕХНИКОМ**.

Стандартный пароль – 5 раз нажать кнопку «2».

2. COUNTERS - СЧЕТЧИКИ

Нажав кнопку ENTER , Вы попадаете подменю. На дисплее высветится:



С помощью кнопками   вы можете узнать показания счетчиков для

кнопок 1-6, горячей воды, пара промывок, количество использованной воды.





Вторая строка дисплея отображает общее количество циклов машины (левая кофемолка + правая кофемолка + декафинированные напитки).

Третья строка отображает только количество декафинированных напитков

Четвертая строка отдельно отображает число циклов для правой и левой кофемолок.

Нажмите RESET , чтобы выйти из подменю.

3. PROG DOSES - ПРОГРАММИРОВАНИЕ ПОРЦИЙ.

Нажав кнопку ENTER , Вы попадаете в подменю и кнопками   можете выбирать кнопки, которые Вы хотели бы запрограммировать. Нумерация кнопок представлена на рисунке. Также возможно запрограммировать кнопки подачи горячей воды и пара.



Снова нажмите кнопку ENTER , чтобы запрограммировать каждую отдельную кнопку. Кнопками можно конфигурировать напитки следующим образом:

ДЛЯ COFFEE, 2 COFFEE - подача **КОФЕ, ДВОЙНОГО КОФЕ**

2 COFFEE – подача кофе

МОЛОКО + КОФЕ(MILK COFFEE): подача молока + подача кофе

КНОПКА OFF – деактивирована

КОФЕЛАТТЭ(CAFFEELATTE) : подача молока + подача кофе одновременно

КОФЕ С МОЛОКОМ (COFFEE MILK)

МАКЪЯТО (MACCHIATO) подача молока + пауза (3 секунды) + кофе

МОЛОКО(MILK): подача молока

Нажмите ENTER , чтобы подтвердить выбранный напиток.

СПИСОК ПРОГРАММИРУЕМЫХ ФУНКЦИЙ ДЛЯ НАПИТКА COFFEE, 2 COFFEE (КОФЕ, ДВОЙНОГО КОФЕ)

- **GRIND PROG** → (позволяет установить время помола для правой кофемолки)
- **GRIND PROG** ← (позволяет установить время помола для левой кофемолки)
- **GRIND SEL** (позволяет установить кофемолку по умолчанию)
- **CC VOLUME** (позволяет установить количество воды в кофе)
- **PREINFUS** (позволяет установить время предварительного заваривания)
- **PRESSING** (позволяет активировать/отменить прессовку)

СПИСОК ПРОГРАММИРУЕМЫХ ФУНКЦИЙ ДЛЯ НАПИТКА COFFEE + MILK (КОФЕ С МОЛОКОМ):

- **MILK TIME** (позволяет устанавливать время/количество молока)
- **NO AIR** (позволяет устанавливать время/количество молока без пены)
- **WASH** (позволяет установить время промывки после подачи напитка)
- **GRIND PROG** → (позволяет установить время помола для правой кофемолки)
- **GRIND PROG** ← (позволяет установить время помола для левой кофемолки)
- **GRIND SEL** (позволяет установить кофемолку по умолчанию)
- **CC VOLUME** (позволяет установить количество воды в кофе)
- **PREINFUS** (позволяет установить время предварительного заваривания)
- **PRESSING** (позволяет активировать/отменить прессовку)

СПИСОК ПРОГРАММИРУЕМЫХ ФУНКЦИЙ ДЛЯ НАПИТКА CAFFELATTE (КАФЕЛАТТЕ):

- **GRIND PROG** → (позволяет установить время помола для правой кофемолки)
- **GRIND PROG** ← (позволяет установить время помола для левой кофемолки)
- **GRIND SEL** (позволяет установить кофемолку по умолчанию)
- **CC VOLUME** (позволяет установить количество воды в кофе)
- **PREINFUS** - (позволяет установить время предварительного заваривания)
- **PRESSING** (позволяет активировать/отменить прессовку)
- **MILK TIME** (позволяет устанавливать время/количество молока)
- **NO AIR TIME** (позволяет устанавливать время/количество молока без пены)
- **WASH** (позволяет установить время промывки после подачи напитка)

СПИСОК ПРОГРАММИРУЕМЫХ ФУНКЦИЙ ДЛЯ НАПИТКА COFFEE MILK (КОФЕ + МОЛОКО)

- **GRIND PROG** → (позволяет установить время помола для правой кофемолки)
- **GRIND PROG** ← (позволяет установить время помола для левой кофемолки)
- **GRIND SEL** (позволяет установить кофемолку по умолчанию)
- **CC VOLUME** (позволяет установить количество воды в кофе)
- **PREINFUS** - (позволяет установить время предварительного заваривания)

- **PRESSING** (позволяет активировать/отменить прессовку)
- **MILK TIME** (позволяет устанавливать время/количество молока)
- **NO AIR TIME** (позволяет устанавливать время/количество молока без пены)
- **WASH** (позволяет установить время промывки после подачи напитка)

СПИСОК ПРОГРАММИРУЕМЫХ ФУНКЦИЙ ДЛЯ НАПИТКА МАССЧАТО (МАКЪЯТО)

- **GRIND PROG →** (позволяет установить время помола для правой кофемолки)
- **GRIND PROG ←** (позволяет установить время помола для левой кофемолки)
- **GRIND SEL** (позволяет установить кофемолку по умолчанию)
- **CC VOLUME** (позволяет установить количество воды в кофе)
- **PREINFUS** - (позволяет установить время предварительного заваривания)

- **PRESSING** (позволяет активировать/отменить прессовку)
- **MILK TIME** (позволяет устанавливать время/количество молока)
- **NO AIR TIME** (позволяет устанавливать время/количество молока без пены)
- **WASH** (позволяет установить время промывки после подачи напитка)



СПИСОК ПРОГРАММИРУЕМЫХ ФУНКЦИЙ ДЛЯ НАПИТКА MILK (МОЛОКО)

- **MILK TIME** (позволяет устанавливать время/количество молока)

- **NO AIR TIME** (позволяет устанавливать время/количество молока без пены)
- **WASH** (позволяет установить время промывки после подачи напитка)

GRINDER PROG → ПРОГРАММИРОВАНИЕ ВРЕМЕНИ ПОМОЛА ПРАВОЙ КОФЕМОЛКИ



Чтобы запрограммировать время помола в секундах и, следовательно, количество молотого кофе, необходимо поступить следующим образом:

Нажмите кнопку ENTER , чтобы войти в подменю Кнопками   увеличивайте или уменьшайте время помола.

Нажмите ENTER , чтобы подтвердить установленные параметры.



GRINDER PROG ← ПРОГРАММИРОВАНИЕ ВРЕМЕНИ ПОМОЛА ЛЕВОЙ КОФЕМОЛКИ

Чтобы запрограммировать время помола в секундах и, следовательно, количество молотого кофе, необходимо поступить следующим образом:

Нажмите кнопку ENTER , чтобы войти в подменю Кнопками   увеличивайте или уменьшайте время помола. Нажмите ENTER, чтобы подтвердить установленные параметры.

GRIND SEL (ВЫБОР КОФЕМОЛКИ)

Чтобы запрограммировать кофемолку по умолчанию (→правую или левую ←)



нажмите кнопку ENTER , чтобы войти в подменю Кнопками   выберите правую или левую кофемолку.

Нажмите ENTER , чтобы подтвердить установленные параметры

CC VOLUME (КОЛИЧЕСТВО ВОДЫ)

Нажмите кнопку ENTER , чтобы войти в подменю Кнопками   увеличивайте или уменьшайте количество воды. Нажмите ENTER , чтобы подтвердить установленные параметры.



PREINFUS (ПРЕДВАРИТЕЛЬНОЕ СМАЧИВАНИЕ КОФЕЙНОЙ ТАБЛЕТКИ)

Чтобы активировать/деактивировать функцию предварительного смачивания (YES/NO), нажмите кнопку ENTER , чтобы войти в подменю Кнопками   увеличивайте или уменьшайте время предварительного смачивания.

Нажмите ENTER , чтобы подтвердить установленные параметры.

PRESSING (ПРЕССОВАНИЕ КОФЕЙНОЙ ТАБЛЕТКИ)





Чтобы активировать/деактивировать функцию предварительного смачивания

(YES/NO), нажмите кнопку ENTER , чтобы войти в подменю Кнопками   активируйте или деактивируйте прессовку таблетки. Нажмите

ENTER , чтобы подтвердить установленные параметры.

MILK TIME (ВРЕМЯ ПОДАЧИ/КОЛИЧЕСТВО МОЛОКА)

Чтобы запрограммировать время подачи молока в секундах и, следовательно, количество, необходимо поступить следующим образом:



Нажмите кнопку ENTER , чтобы войти в подменю Кнопками   увеличивайте или уменьшайте время подачи молока. Нажмите ENTER , чтобы подтвердить установленные параметры.

NO AIR (ВРЕМЯ/КОЛИЧЕСТВО МОЛОКА БЕЗ ПЕНЫ)

Чтобы установить промежуток времени

электроклапан подачи воздуха закрыт (для регулировки количества молочной пены).

Чтобы войти в подменю, нажмите кнопку

ENTER  ,кнопками  

уменьшая или увеличивая промежуток, когда времени электроклапан закрыт.

Нажмите ENTER  , чтобы подтвердить значение установленного параметра.

WASH (АВТОМАТИЧЕСКИЙ ПРОМЫВ МОЛОЧНЫХ ТРУБОК)

Чтобы установить время промывки холодной водой после окончания приготовления напитка с молоком, нужно войти в подменю,

нажмите кнопку ENTER  ,кнопками

  уменьшая или

увеличивая время промывки.

Нажмите ENTER  , чтобы подтвердить значение установленного параметра.

HOT WATER (ВРЕМЯ ПОДАЧИ ГОРЯЧЕЙ ВОДЫ)

Нажмите кнопку  , чтобы войти в меню ГОРЯЧЕЙ ВОДЫ, чтобы войти в подменю, нажмите кнопку

ENTER  , кнопками  

увеличивайте/уменьшайте время подачи, а следовательно, и количество горячей воды.

Установив значение 000, Вы дезактивируете подачу горячей воды.

Нажмите ENTER  , чтобы подтвердить значение установленного параметра.

STEAM (ВРЕМЯ ПОДАЧИ ПАРА)

Нажмите кнопку  , чтобы войти в меню ПОДАЧИ ПАРА, чтобы войти в подменю, нажмите кнопку

ENTER  , кнопками  

увеличивайте/уменьшайте время подачи пара. Если установлен паровой кран

AUTOSTEAM, то кнопками   вы

настраиваете температуру. Установив значение 000, Вы дезактивируете подачу горячей воды.

Нажмите ENTER  , чтобы подтвердить значение установленного параметра.

Нажмите RESET  , чтобы выйти из подменю.

4. УСТАНОВКИ

Чтобы войти в подменю, нажмите ENTER

 С помощью кнопок   Вы

можете выбирать функции, которые хотите



запрограммировать, Снова нажмите кнопку

ENTER  , чтобы перейти к функции

4.1 TEMP COFFEE (Температура кофейного бойлера)

Чтобы настроить температуру воды в бойлере

 нажмите кнопку ENTER, и Вы войдете

в подменю. Кнопками   вы можете изменять температуру воды в бойлере (мин 80 °С, макс 100°С)



Нажмите ENTER  , чтобы подтвердить значение установленного параметра.

Нажмите RESET  , чтобы выйти из подменю.

4.2 TEMP STEAM (Температура парового бойлера)

Чтобы установить температуру кофейного бойлера нужно войти в подменю, нажмите

кнопку ENTER  ,кнопками



  вы можете изменять температуру пара в бойлере (мин 80 °С, макс 150°С)

Нажмите ENTER  , чтобы подтвердить значение установленного параметра.

Нажмите RESET  , чтобы выйти из подменю.

4.3 GROUP TEMP (Температура группы)

Чтобы настроить температуру группы,  нажмите кнопку ENTER, и Вы войдете в

подменю. Кнопками   вы можете изменять температуру группы (мин 80 °С, макс 100°С)

Нажмите ENTER  , чтобы подтвердить значение установленного параметра.



Нажмите RESET  , чтобы выйти из подменю.

4.4. GRINDER REGULATION (Настройка кофемолки)

Нажмите кнопку ENTER  , чтобы войти в подменю.

С помощью данной функции программируется увеличение времени помола на 0,1 секунду через каждые 250 – 1000 циклов.

Установив значение 0, Вы деактивируете

данную функцию. Кнопками   Вы можете установить количество циклов, по достижению числа которых, время помола будет увеличиваться. Можно выбрать из следующих значений 0, 250, 500, 750, 1000.

Нажмите RESET  , чтобы подтвердить установленные параметры и выйти из подменю.

4.5 DREGS DRAWER (Количество отработанных таблеток в ящике для отходов)

Чтобы запрограммировать количество циклов приготовления

напитков, после которого требуется опустошить ящик для

отработанных таблеток, нажмите кнопку

ENTER  , кнопками   Вы

можете увеличивать/ уменьшать число отработанных таблеток. Установив значение 0, Вы деактивируете эту функцию.

Нажмите RESET  , чтобы выйти из подменю.

Чтобы обнулить счетчик циклов, выньте ящик из машины на 15 секунд.

4.7 RINSE GROUP (Споласкивание группы)

Если данная функция активирована (ON), то машина будет споласкивать группу через 20 минут с момента приготовления напитка, в том случае, если машина в течение этого времени не используется.

Чтобы войти в подменю, нажмите кнопку



ENTER  и кнопками   выберете значение ON или OFF.

Нажмите еще раз ENTER  , чтобы подтвердить выбранное значение.

Нажмите RESET  , чтобы выйти из подменю.

4.7 WASH ALARM (Напоминания о промывке)

Нажмите кнопку ENTER  , чтобы войти в подменю и установить количество циклов подачи напитков , после которых на дисплее будет появляться напоминание о промывке группы.

Кнопками   уменьшайте/увеличивайте число циклов (минимальное число 50 – максимальное **НЕ ОГРАНИЧЕНО**).



Нажмите ENTER  , чтобы подтвердить установленный параметр.

Нажмите RESET  , чтобы выйти из подменю.

4.8 MILK WASH ALARM (Сигнал о промывке молочного канала)

Нажмите кнопку ENTER  , чтобы войти в подменю и запрограммировать, через сколько часов после приготовления последнего напитка с молоком на дисплее

будет появляться напоминание о промывке

капуччинатора. Кнопками   уменьшайте/увеличивайте количество часов (минимальное значение НЕ ОГРАНИЧЕНО – максимальное 12 часов)

Нажмите ENTER , чтобы подтвердить установленный параметр.

Нажмите RESET , чтобы выйти из подменю.

4.9 PROG ON OFF (Автоматическое включение/выключение)



Программируется автоматическое включение/выключение. По умолчанию машина запрограммирована в режиме «STANDBY», следовательно, чтобы включить/выключить машину используется

кнопка ON/OFF  ОК

Нажмите кнопку ENTER , чтобы войти в подменю, на дисплее высветится:





(ВОСКРЕСЕНЬЕ
ВЫХОДНОЙ)

кнопками   вы можете выбрать нужный день недели, нажмите кнопку ENTER, чтобы подтвердить выбранный день,

кнопками   установите время включения и выключения машины(час,мин)



(ВОСКРЕСЕНЬЕ ON 00:00 OFF 00:00)

Нажмите ENTER , чтобы подтвердить установленный параметр. Нажмите , чтобы пролистать меню и выйти из подменю.



4.12 ENERGY SAVING (Режим энергосбережения)

С помощью данной функции можно запрограммировать энергосберегающий режим, при котором бойлер поддерживает рабочую температуру. Нажмите кнопку ENTER

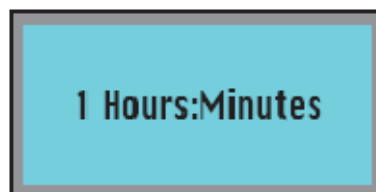
, чтобы войти в подменю



(ЧАСЫ: МИНУТЫ)

Кнопками   установите время, когда должен включиться энергосберегающий режим, который будет включаться каждые 30 минут. Установив значение 0, данная функция будет деактивирована.

Нажмите ENTER , чтобы подтвердить установленный параметр.

Нажмите RESET , чтобы выйти из подменю.

4.11 DAY TIME (день время)

В этом разделе меню программируются день и время, которые будут высвечиваться на дисплее.

Нажмите кнопку ENTER , чтобы войти в подменю

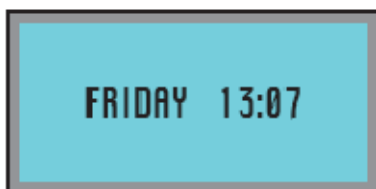

(ПЯТНИЦА)

кнопками   установите минуты (MIN). Для подтверждения нажмите кнопку

ENTER .

Затем кнопками установите время (HOUR) и день (DAY)



Нажмите ENTER , чтобы подтвердить установленный параметр и выйти из подменю.

4.12 GROUP 1 ADJUSTMENT (ПОЛОЖЕНИЕ ГРУППЫ 1)

Чтобы войти в подменю, нажмите кнопку

ENTER .

Программируется количество импульсов **КОДИРУЮЩЕГО УСТРОЙСТВА**, необходимых для того чтобы камера заваривания переместилась в положение stand-by (ожидания)

С помощью кнопок   можно увеличивать / уменьшать количество импульсов **КОДИРУЮЩЕГО УСТРОЙСТВА**

Нажмите ENTER , чтобы подтвердить установленный параметр.

Нажмите RESET , чтобы выйти из подменю.

ОБРАТИТЕ ВНИМАНИЕ:

Рекомендуется изменять положение только в случае если мотор – редуктор завода – изготовителя будет заменен на другой.

4.13 GROUP 2 ADJUSTMENT (ПОЛОЖЕНИЕ ГРУППЫ 2)



Чтобы войти в подменю, нажмите кнопку

ENTER .

Программируется количество импульсов

КОДИРУЮЩЕГО УСТРОЙСТВА,

необходимых для того чтобы камера заваривания переместилась в верхнее положение, при котором камера закрыта С

помощью кнопок   можно увеличивать / уменьшать количество импульсов **КОДИРУЮЩЕГО УСТРОЙСТВА**



Нажмите ENTER , чтобы подтвердить установленный параметр.

Нажмите RESET , чтобы выйти из подменю.

4.14 THE L WATER FILTER(Фильтр воды (л))

Чтобы войти в подменю, нажмите кнопку

ENTER . Программируется количество литров воды, после чего появляется сообщение об очистке фильтра.

С помощью кнопок   можно увеличивать/уменьшать количество литров воды

Нажмите ENTER , чтобы подтвердить установленный параметр.

Нажмите RESET , чтобы выйти из подменю.

4.15 DE-SCALING (Декальцинация)

ТОЛЬКО ДЛЯ ЗАЛИВНОЙ ВЕРСИИ

4.16 CHANGING THE PASSWORD (Изменение пароля)

Чтобы изменить пароль, войдите в подменю,

нажав кнопку ENTER 

Задается новый пароль для получения доступа к функциям, которые может программировать **ТОЛЬКО СПЕЦИАЛИЗИРОВАННЫЙ ТЕХНИК..**

Введите старый пароль:

OLD PASSWORD XXXX

Введите новый пароль, используя комбинацию 4 кнопок

NEW PASSWORD XXXX

Подтвердите новый пароль

CONFIRM PASSWORD XXXX

5. EXIT (Выход)

Нажав кнопку ENTER , Вы сохраняете все запрограммированные параметры. Нажав

кнопку RESET , Вы выходите из меню программирования без сохранения параметров.

8. СПЕЦИАЛЬНЫЕ ФУНКЦИИ МАШИНЫ

8.1 ОБНУЛЕНИЕ СЧЕТЧИКОВ ВОДЫ

С помощью этой функции обнуляется счетчик литров воды, использованных машиной.

Отключите машину при помощи общего выключателя, переведя его в положение OFF.

Включите машину при помощи общего выключателя, переведя его в положение ON, и удерживайте кнопку



до тех пор пока на дисплее не высветится:

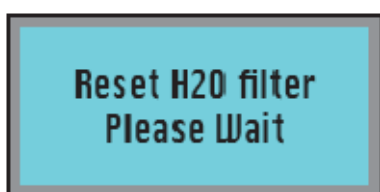

(ОБНУЛЕНИЕ ФИЛЬТРОВ ВОДЫ
ПОЖАЛУЙСТА ПОДОЖДИТЕ)

8.2 ОБНУЛЕНИЕ ЦИКЛОВ ПРОМЫВКИ

С помощью этой функции обнуляется счетчик промывок.

Отключите машину при помощи общего выключателя, переведя его в положение OFF.

Включите машину при помощи общего выключателя, переведя его в положение ON, и

удерживайте кнопку



до тех пор пока на дисплее не высветится

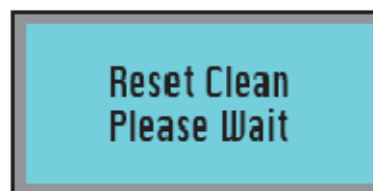

(ОБНУЛЕНИЕ ПРОМЫВОК
ПОЖАЛУЙСТА ПОДОЖДИТЕ)

8.3 ОБНУЛЕНИЕ ПАРАМЕТРОВ МАШИНЫ

С помощью данной функции можно вернуться к заводским настройкам (см таблицу

СТАНДАРТНЫЕ НАСТРОЙКИ). Для этого:

Отключите машину при помощи общего выключателя, переведя его в положение OFF.

Включите машину при помощи общего выключателя, переведя его в положение ON,

удерживая кнопки ENTER,  и RESET.



На дисплее высветится:



(ПОЖАЛУЙСТА ПОДОЖДИТЕ
ОБНУЛЕНИЕ ПАРАМЕТРОВ)

8.3 ПЕРЕМЕЩЕНИЕ ГРУППЫ ПОДАЧИ ВРУЧНУЮ

Посредством данной функции можно вручную запустить движение мотора, вместо автоматического передвижения группы подачи кофе. Это выполняется следующим образом:

- Выключите машину с помощью общего выключателя OFF.
- Включите снова машину с помощью общего выключателя ON, при этом

держа нажатыми одновременно  и



:

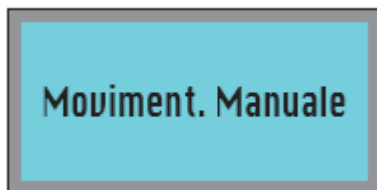

(РУЧНАЯ УСТАНОВКА)

ОЧЕНЬ ВАЖНО:

При включении машины, поскольку

задействуется кнопка  для доступа в этот режим, автоматически начинается движение пистона вниз.

Нажмите кнопку  для перемещения пистона ВНИЗ

Нажмите кнопку  для перемещения

пистона ВВЕРХ. Выключить и снова включить напряжение на машине с помощью общего выключателя для завершения операции

9. ЧИСТКА И УХОД ЗА МАШИНОЙ



НИКОГДА не очищайте корпус машины под струей воды.

9.1 ОЧИСТКА КОРПУСА

Прежде чем осуществлять какие – либо действия по очистке, необходимо обесточить машину (т.е. общий выключатель должен быть выключен и розетка вынута из сети)

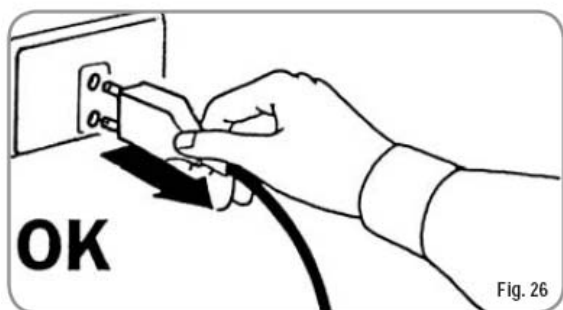

Не использовать растворители, жидкости на основе хлора, абразивные средства.

Чистка рабочей зоны: приподняв рабочую поверхность, снять ее; затем вынуть находящуюся под ней емкость для сбора воды и почистить их водой с моющим средством.

Чистка нижней фронтальной части корпуса: для чистки панелей используйте мягкую смоченную тряпочку.

9.2 ОЧИСТКА ГРУППЫ ПОДАЧИ И КАППУЧЧИНАТОРА

ОБРАТИТЕ ВНИМАНИЕ

Следуйте также инструкциям, находящимся на внутренней стороне передней дверцы машины.

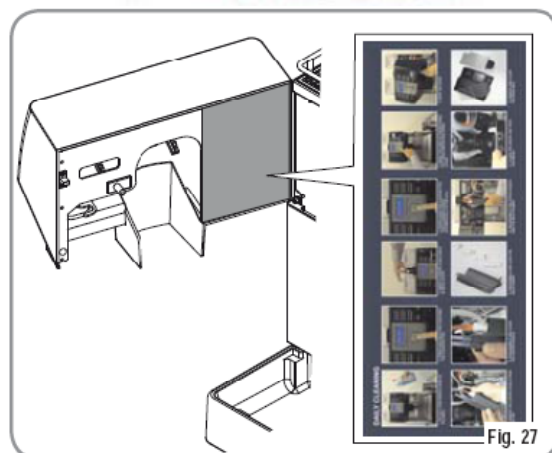

Для промывания группы подачи кофе для данной машины можно использовать специальные моющие таблетки; для промывания частей, используемых для поступления в машину молока и подачи напитков на молочной основе – жидкое моющее средство. Машина начнет цикл промывки, во время которого из группы подачи кофе и других кранов поступает горячая вода, с определенными интервалами; весь цикл занимает по времени около 4 минут.

Рекомендуется производить промывку как минимум один раз в день с предназначенными для этих целей моющими средствами.



Напоминаем Вам, что начатый цикл промывки, во время осуществления которой используются чистящие средства, нельзя прерывать, в противном случае часть этих средств может остаться внутри машины.

Для осуществления промывки сделайте следующее

1. Поместите емкость с водой сбоку от машины.
2. Поместите в воду засасывающую трубку.
3. Добавьте в воду моющее средство (20 мл

Puly Milk).

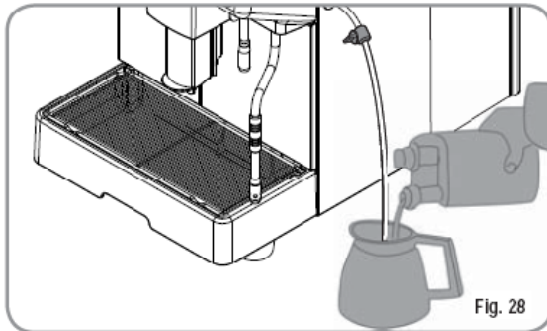



4. Нажмите кнопку
5. Удерживайте ее в течение 5 секунд до тех пор, пока на дисплее появится надпись:

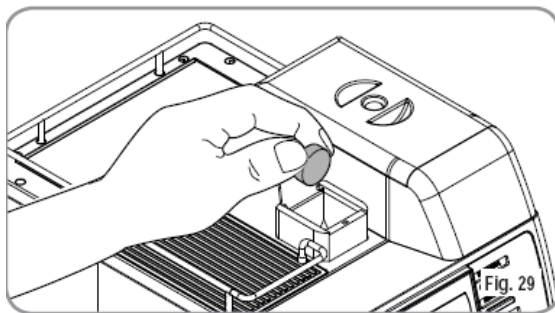

(ЧИСТЯЩЕЕ СРЕДСТВО
НАЖМИТЕ КНОПКУ ОЧИСТКИ)

6. Откройте дверцу
7. Положите в отсек для декафинированного кофе чистящую таблетку (**Puly Caff**)



8. Закройте дверцу
- 
9. Нажмите снова кнопку
- На дисплее появится надпись:



(ПОДОЖДИТЕ
ОЧИСТКА)



В случае, если Вы не нажали кнопку промывки, машина автоматически начнет промывку через 20 секунд.

ОБРАТИТЕ ВНИМАНИЕ:

Во время промывки кнопки напитков не функционируют.

По окончании очистки на дисплее появится надпись:



(ПРОМЫВКА

НАЖМИТЕ КНОПКУ ОЧИСТКИ)

Поставьте емкость с чистой водой и нажмите

кнопку промывки  . На дисплее появится надпись:



(СПОЛАСКИВАНИЕ

НАЖМИТЕ КНОПКУ ОЧИСТКИ)

ОБРАТИТЕ ВНИМАНИЕ: Во время осуществления цикла промывки и споласкивания рекомендуется подставить какую-нибудь другую емкость под группу подачи кофе, или же после завершения цикла вылить использованную воду из емкости для сбора воды.

По окончании споласкивания машина вернется в рабочее состояние:



(ВЫБЕРЕТЕ
НАПИТОК)

9.3 ВОЗОБНОВЛЕНИЕ ПРЕРВАННОГО ЦИКЛА ПРОМЫВКИ

В случае если цикл промывки был прерван по причине отключения питания машины, при ее последующем включении группа установится в нейтральное положение и на дисплее появится надпись:

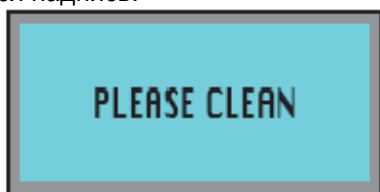

(ПОЖАЛУЙСТА ПРОИЗВЕДИТЕ ОЧИСТКУ)

Нажмите снова на кнопку промывки  для повторения всех процедур, описанных в предыдущем параграфе «ЧИСТКА ГРУППЫ ПОДАЧИ И КАППУЧЧИНАТОРА».

9.4 ЧИСТКА ЕМКОСТИ ДЛЯ КОФЕЙНЫХ ЗЕРЕН И ТРАНСПОРТЕРА МОЛОТОГО КОФЕ

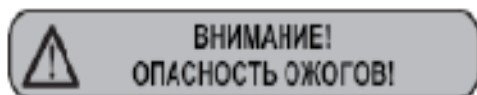

- Обесточить машину
- Вставить ключ в отверстие для открытия передней дверцы.
- Повернуть ключ против часовой стрелки.
- Открыть дверцу доступа к командной панели.



Очистить панели транспортера от остатков молотого кофе.

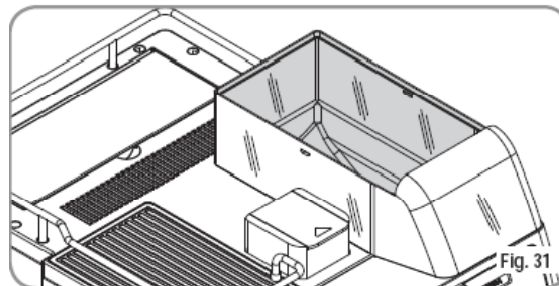

Для очистки бункеров для кофе используйте мягкую, слегка смоченную в воде или чистящем средстве тряпочку.

9.5 ОЧИСТКА ПАРОВОГО КРАНА

Кран подачи пара необходимо чистить каждый раз после того, как он был использован для нагревания напитков.

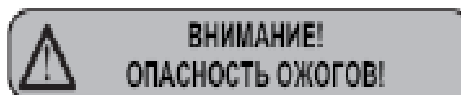

Если чистка крана производится в горячем состоянии, старайтесь не дотрагиваться до него голыми руками.

Для очистки используйте тряпочку, слегка смоченную теплой водой и / или нейтральным моющим средством.

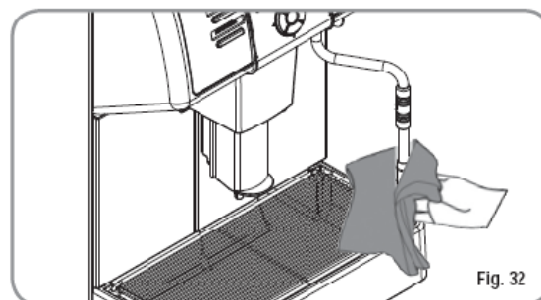

9.6 ЧИСТКА РЕШЕТОЧКИ НАД ЕМКОСТЬЮ СБОРА ВОДЫ

Мойте решеточку теплой водой с мылом, пользуясь щеткой.

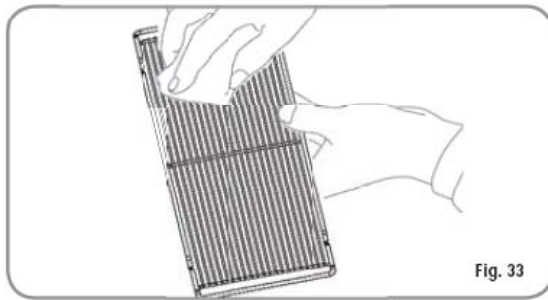

9.7 ЧИСТКА РЕЗЕРВУАРА ДЛЯ СБОРА ВОДЫ

• Мойте емкость для сбора воды теплой водой с мылом, при необходимости пользуясь щеткой.

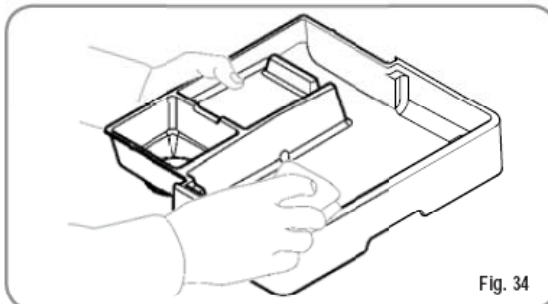

ОБРАТИТЕ ВНИМАНИЕ:
Емкость для сбора воды можно мыть в посудомоечной машине.



Не пользуйтесь никакими растворителями

9.8 ОЧИСТКА ПРОКЛАДОК ГРУППЫ

Пользуясь щеточкой, почистить от остатков кофе пистон и камеру группы, а также все остальные части, загрязненные остатками кофе..

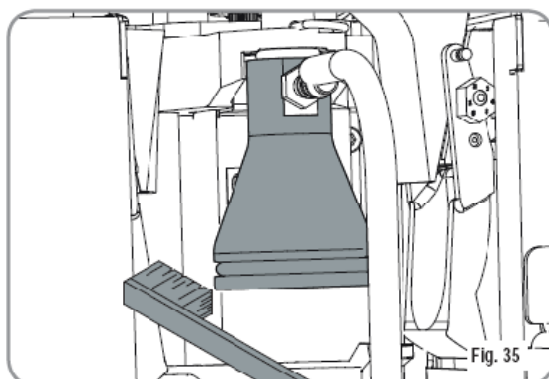

9.9 ЧИСТКА КАППУЧЧИНАТОРА ОБРАТИТЕ ВНИМАНИЕ:

Также следуйте инструкциям, находящимся на внутренней стороне передней дверцы машины.

- Обесточьте машину
- Поверните ключ против часовой стрелки.
- Откройте дверцу доступа к командной панели

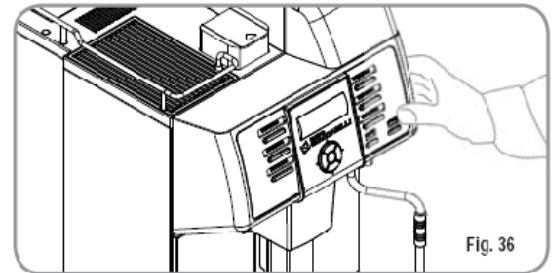

ОЧЕНЬ ВАЖНО:

Действуйте с осторожностью.

Выньте всю группу подачи кофе, включая каппуччинатор, потянув ее вверх. Выньте каппуччинатор из группы, в направлении вверх.

- Отсоедините все трубки, подходящие к каппуччинатору.
- Разберите каппуччинатор и аккуратно промойте его.

ОБРАТИТЕ ВНИМАНИЕ:

При временном интервале между приготовлениями каппуччино, превышающем один час, рекомендуется промывать каппуччинатор, погрузив трубку забора молока в емкость с водой, а не с молоком.

Для сборки произвести все действия в обратном порядке, особо внимательно проследив за присоединением трубок каппуччинатору.

ОБРАТИТЕ ВНИМАНИЕ:

Для упрощения сборки на внутренней части дверцы прикреплена схема. После чистки каппуччинатора осуществить чистку емкости для сбора воды (см. параграф «Чистка емкости для сбора воды»).

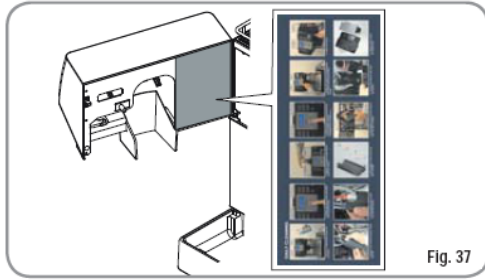



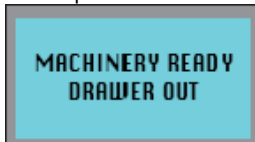

Fig. 37



10. ТАБЛИЦА СТАНДАРТНЫХ НАСТРОЕК

	ESPRESSO	2 ESPRESSO	COFFEE	CAPPUCCINO	MACCHIATO	CAFFELATTE
MILK TIME				12	20	15
NO AIR TIME				0	10	15
WASHING				0,5	0,5	0,5
GRINDER TIME →	7	9	7	7	7	7
GRINDER TIME ←	7	9	7	7	7	7
SCELTA MACININO	→	→	←	→	←	←
VOLUME CC	50	100	140	50	50	60
PREINFUSIONE	N	N	N	N	N	N
PRESSING	Y	N	N	Y	N	Y

- **GRIND PROG →** (позволяет установить время помола для правой кофемолки)
- **GRIND PROG ←** (позволяет установить время помола для левой кофемолки)
- GRIND SEL** (позволяет установить кофемолку по умолчанию)
- **CC VOLUME** (позволяет установить количество воды в кофе)
- **PREINFUS** - (позволяет установить время предварительного заваривания)
- PRESSING** (позволяет активировать/отменить прессовку)
- **MILK TIME** (позволяет устанавливать время/количество молока)
- **NO AIR TIME** (позволяет устанавливать время/количество молока без пены)
- **WASH** (позволяет установить время промывки после подачи напитка)

11. РАБОЧИЕ СООБЩЕНИЯ МАШИНЫ

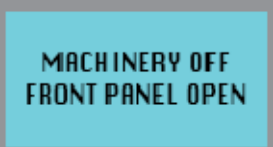
Сообщение на дисплее	на	Причина	Последствия	Действия	Комментарии
ЕМКОСТЬ СБОРА ПЕРЕПОЛНЕНА  (машина готова ящик переполнен)	ДЛЯ	Емкость для сбора отходов заполнилась. Количество отработанных таблеток в емкости достигло значения, установленного в режиме программирования	Заблокированы кнопки подачи кофе	Достаньте емкость и освободите ее от отходов. Поместите ее обратно, когда на дисплее появится следующее сообщение:  (Машина готова Емкость открыта)	
ЕМКОСТЬ СБОРА ОТХОДОВ НЕ НА МЕСТЕ  (машина готова емкость открыта)	ДЛЯ	Емкость для сбора отходов вышла из своего гнезда.	Заблокированы кнопки, управляющие подачей кофе.	Поместите емкость для сбора отходов на соответствующее место. Если это сообщение появляется во время приготовления одного из кофейных напитков: надпись останется на дисплее до момента подачи кофе; после налива процесс подачи приостанавливается. Только после помещения емкости для сбора отходов на свое место процесс возобновляется с	

			<p>момента выброса отработанной таблетки. Если же данное сообщение появляется во время переустановки группы: движение группы приостанавливается. После установки емкости на свое место процесс переустановки группы повторяется.</p>	
<p>ПОЛОЖЕНИЕ ДВЕРЦЫ МАШИНЫ</p>  <p>(машина выключена. дверца открыта)</p>	Дверца открыта	Заблокированы все функции машины	Закрывать дверцу машины.	
<p>ПРОИЗВЕСТИ ЧИСТКУ МАШИНЫ</p>  <p>(предупреждение о необходимости чистки)</p>	Было превышено количество циклов, установленное в режиме программирования, после которого необходимо осуществить чистку группы.	Появляется соответствующее сообщение, но машина продолжает приготовление и подачу напитков.	Осуществить цикл промывки (см. соответствующий параграф «Чистка группы подачи кофе и капуччинатора»).	
<p>НЕОБХОДИМО ПРОИЗВЕСТИ ЧИСТКУ ЧАСТЕЙ МАШИНЫ, ЗАДЕЙСТВОВАННЫХ В ПОДАЧЕ В МАШИНУ МОЛОКА</p>	Было превышено количество часов, установленных в режиме программирования, прошедших после подачи последнего напитка на базе молока, после	Появляется соответствующее сообщение, но машина продолжает приготовление и подачу напитков.	Осуществить цикл промывки только для капуччинатора. Как и в случае полной промывки, необходимо нажать и не отпускать	

<p>MILKCLEANWARNING</p> <p>(предупреждение о необходимости чистки после использования молока)</p>	<p>которого необходимо осуществить чистку частей машины, задействованных в подаче в машину молока.</p>		<p>кнопку  в течение 5 секунд, при этом не добавляя специализированные чистящие таблетки (см. только пункты 1,2,3 и 4 параграфа «Чистка группы подачи кофе и каппуччинатора»)</p>	
<p>ПРОМЫВКА В КОНЦЕ РАБОТЫ</p> <p>SHUTDOWN CLEAN PRESS ENTER</p> <p>(промывка в конце работы нажмите ENTER)</p>	<p>Было запрограммирована функция промывки группы подачи в конце работы.</p>	<p>Необходимо выполнить промывку перед тем, как выключить машину.</p>	<p>Нажмите кнопку ENTER, как указано на дисплее. Машина автоматически совершит цикл промывки, выбросив примерно 50 см³ воды, и выключится.</p>	
<p>НЕОБХОДИМОСТЬ ПРОВЕСТИ ЦИКЛ ДЕКАЛЬЦИНАЦИИ</p> <p>PLEASE DECALCIFICATION</p> <p>(пожалуйста декальцинация)</p>	<p>Было превышено количество литров, после которых должна проводится декальцинация.</p>	<p>Появляется соответствующее сообщение, но машина продолжает приготовление и подачу напитков</p>	<p>Провести цикл декальцинации (см. главу «Декальцинация»)</p>	

CONFIGURAZIONE

Durante il lamp test, dopo l'accensione della macchina, compare nel display la disposizione dei 4 microinteruttori. Nella seconda riga comparirà il numero del micro se questo è in posizione ON altrimenti il numero non comparirà se questo è in posizione OFF.

Es. 1 2

4 (micro 1,2,4 in ON e micro 3 in OFF)

Configurazione standard /
Standard Configuration

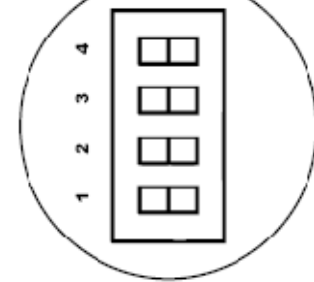

During the lamp test, after turning the machine on, the display will show the layout of the 4 microswitches. The second line will show the number of the micro if it is in the ON position; otherwise, if it is in the OFF position, the number will not appear.

Ex: 1 2 4 (micros 1, 2, 4 are in ON and micro 3 is in OFF)

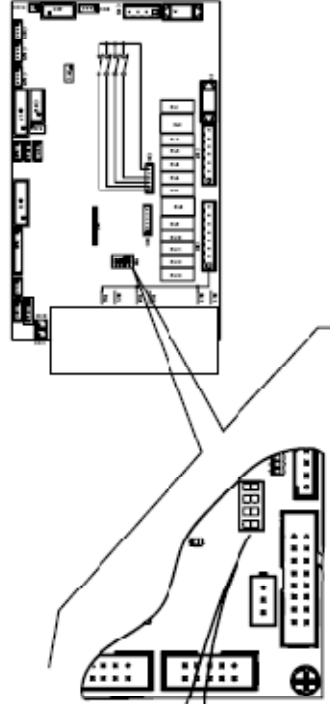

- 1) ON versione 2 macchinini
OFF versione 1 macchinino
1) ON version 2 grinders
OFF version 1 grinder

1



- 2) ON versione cappuccino, OFF versione coffee
2) ON version cappuccino, OFF version coffee

2



- 3) disattivato
3) disabled

3



- 4) ON versione con allungo, OFF versione senza allungo
4) ON version with long coffee, OFF version without long coffee

4

ГИДРАВЛИЧЕСКАЯ СХЕМА МОДЕЛИ С ПРЯМЫМ ПОДКЛЮЧЕНИЕМ

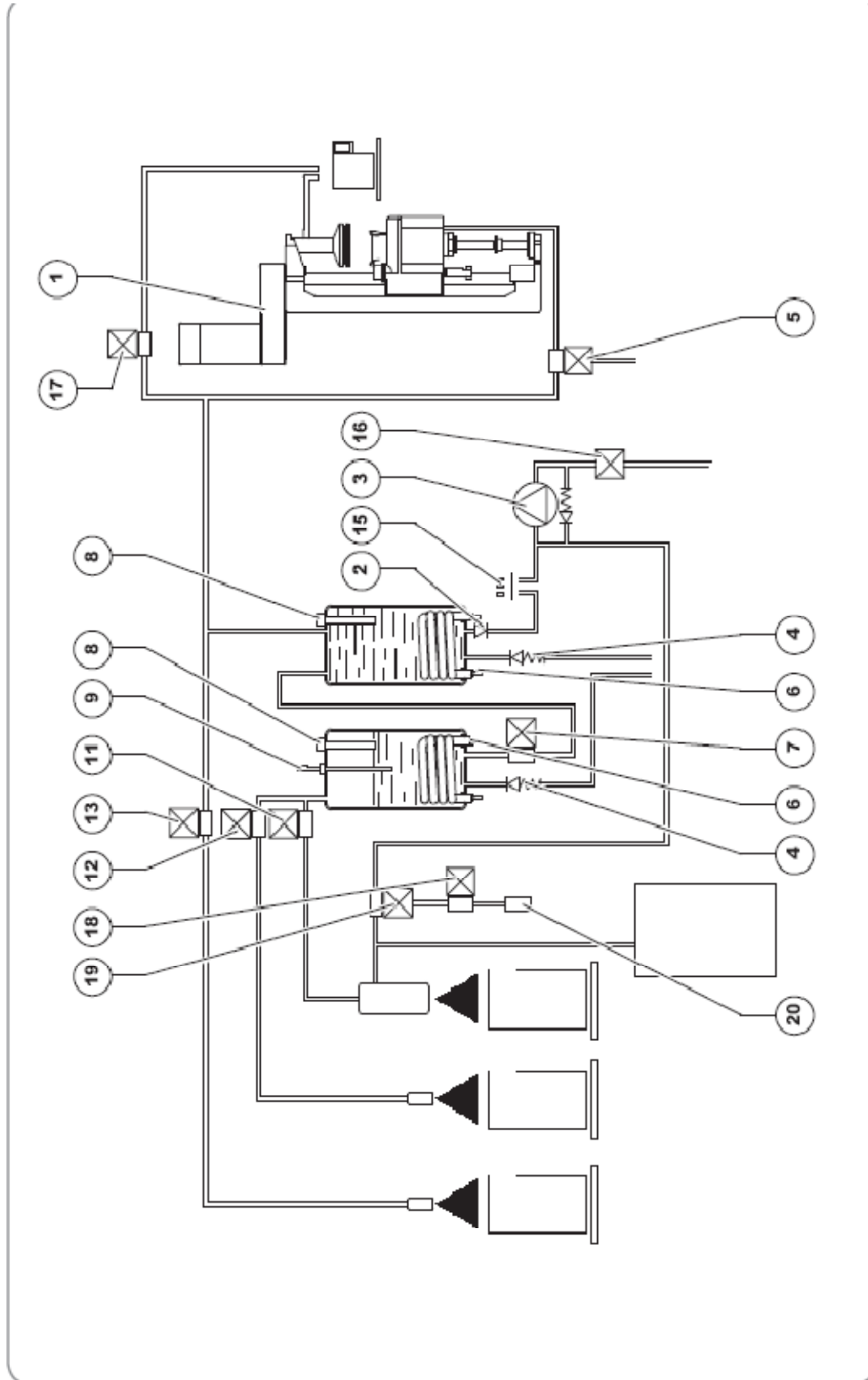

ОПИСАНИЕ:

1. Мотор группы
2. Обратный клапан
3. Помпа
4. Предохранительный клапан
5. Электродвигатель подачи
6. Тэн
7. Электродвигатель уровня пара
8. Температурный датчик
9. Уровень воды пара
10. Предохранительный термостат
11. Электродвигатель капучинатора
12. Электродвигатель парового крана
13. Электродвигатель горячей воды
15. Дозатор (флоумитр)
16. Электродвигатель ACQUA STOP
17. Электродвигатель добавления воды
18. Электродвигатель открытия/закрытия воздуха
19. Электродвигатель промывки молочных трубок
20. Регулятор воздуха в капучинаторе

ГИДРАВЛИЧЕСКАЯ СХЕМА ЗАЛИВНОЙ МОДЕЛИ

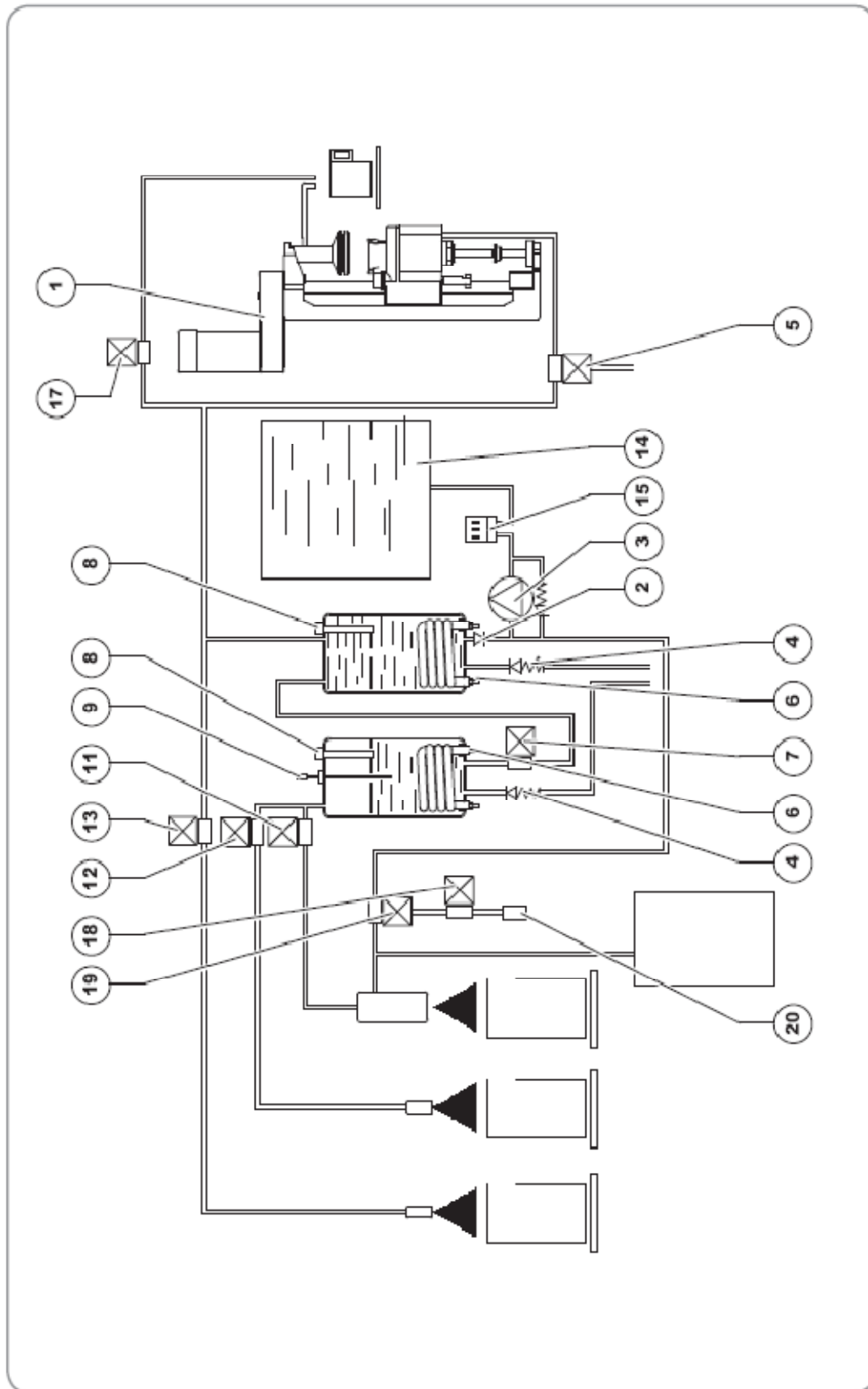

ОПИСАНИЕ:

1. Мотор группы
2. Обратный клапан
3. Помпа
4. Предохранительный клапан
5. Электроклапан подачи
6. Тэн
7. Электроклапан уровня пара
8. Температурный датчик
9. Уровень воды пара
10. Предохранительный термостат
11. Электроклапан каппуччинатора
12. Электроклапан парового крана
13. Электроклапан горячей воды
14. Съёмный резервуар
15. Дозатор (флоумитр)
16. Электроклапан ACQUA STOP
17. Электроклапан добавления воды
18. Электроклапан открытия/закрытия воздуха
19. Электроклапан промывки молочных трубок
20. Регулятор воздуха в каппуччинаторе

ЭЛЕКТРИЧЕСКАЯ СХЕМА

